



Dell S2718D

Ghidul utilizatorului

Model: S2718D
Model de reglementare: S2718Dt



-  **NOTĂ:** O NOTĂ indică informații importante care vă ajută să optimizați utilizarea computerului.
-  **ATENȚIE: O ATENȚIONARE** indică un pericol potențial de deteriorare a componentelor hardware sau de pierdere a datelor dacă nu se respectă instrucțiunile.
-  **AVERTISMENT:** Un AVERTISMENT indică un pericol potențial de daune materiale, de vătămare corporală sau de deces.

Drept de autor © 2017 Dell Inc. Toate drepturile rezervate. Acest produs este protejat de legile privind drepturile de autor și drepturile de proprietate intelectuală din SUA și de pe plan internațional.

Dell™ și sigla Dell sunt mărci comerciale ale Dell Inc. în Statele Unite și/sau în alte jurisdicții. Toate celelalte mărci și denumiri menționate în prezentul document pot reprezenta mărci comerciale ale companiilor respective.

Cuprins

Despre monitor	5
Conținutul pachetului	5
Caracteristicile produsului	6
Identificarea componentelor și a comenzilor	7
Specificațiile monitorului	9
Capacitate plug and play	16
Politica privind pixelii și calitatea monitoarelor LCD.	16
Configurarea monitorului	17
Utilizarea funcției de înclinare și de rotire	17
Conectarea monitorului.	17
Operarea monitorului.	19
Pornirea monitorului.	19
Utilizarea comenzilor de pe panoul frontal	19
Utilizarea meniului de afișare pe ecran (OSD)	22
Depanarea	36
Testarea automată	36
Diagnosticarea încorporată.	37
Probleme obișnuite	38
Probleme specifice produsului.	39
Anexă	41
Instrucțiuni de siguranță	41

Note FCC (doar pentru SUA) și alte informații de reglementare	41
Cum se poate contacta Dell	41
Configurarea monitorului.	42
Indicații privind întreținerea	44

Despre monitor

Conținutul pachetului

Monitorul este livrat împreună cu componentele afișate mai jos. Asigurați-vă că ați primit toate componentele și [contactați Dell](#) dacă lipsește ceva.

 **NOTĂ:** Este posibil ca unele articole să fie opționale și să nu fie livrate împreună cu monitorul. Este posibil ca anumite caracteristici sau suporturi să nu fie disponibile în unele țări.

	Monitor cu suport
	Cablu de alimentare (diferă în funcție de țară)
	Adaptor de alimentare
	Cablul HDMI
	Cablu USB tip C (de la C la C)

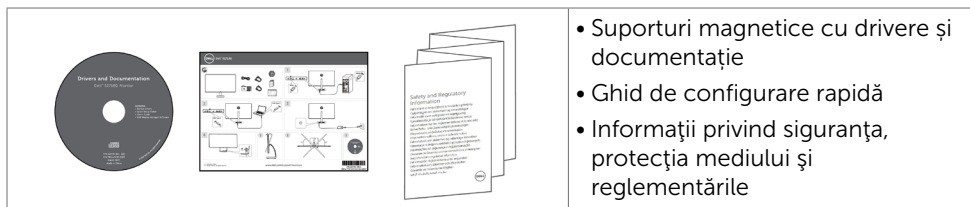

Caracteristicile produsului

Monitorul **Dell S2718D** are o matrice activă, un tranzistor cu peliculă subțire (TFT), afișaj cu cristale lichide (LCD) și retroiluminare cu LED. Caracteristicile monitorului includ:

- Afișaj cu suprafață de vizualizare de 68,47 cm (27 de inci) (măsurată pe diagonală). Rezoluția 2560 x 1440 cu afișare pe tot ecranul pentru rezoluții mai mici.
- Raport de contrast mega dinamic (8.000.000:1).
- Capacitate de ajustare a înclinării și a rotirii.
- Port USB tip C unic pentru alimentarea cu energie a notebookurilor compatibile în timp ce primește semnal video și date USB.
- Capacitate de „plug and play” (conectare și redare) dacă este acceptată de sistem.
- Optimizați confortul ochilor cu un ecran lipsit de tremur și caracteristica ComfortView care reduce la minimum emisia de lumină albastră.
- Opțiune „High Dynamic Range” (Interval dinamic ridicat) adaptată în mod adecvat pentru tipul de utilizare a monitorului.
- Reglare a afișării pe ecran (OSD) pentru o instalare ușoară și optimizarea ecranului.
- Suporturile magnetice cu software și documentație includ un fișier de informații (INF), un fișier de potrivire a culorilor imaginii (ICM) și documentația produsului.
- Software Dell Display Manager (Manager afișaje Dell) (disponibil pe discul livrat împreună cu monitorul).
- Caracteristică de economisire a energiei pentru conformitate cu standardul Energy Star.
- Fantă pentru încuietore de securitate.
- Posibilitate de comutare de la raportul de aspect pe ecran lat la cel standard, fără a afecta calitatea imaginii.
- BFR/PVC-Reduced (plăcile sale de circuite sunt realizate din componente laminare fără conținut de BFR/PVC).
- Afișaje cu cost total al deținerii certificat.
- Conformitate RoHS.
- Sticlă fără arsenic și fără mercur numai pentru panou.
- Alimentare în stare de veghe de 0,5 W în modul repaus.
- Funcția Energy Gauge (Indicator energie) afișează nivelul de energie consumat de monitor în timp real.
- Control analogic de estompare a iluminării de fundal pentru o afișare fără scintilații.

Identificarea componentelor și a comenzilor

Vedere din față

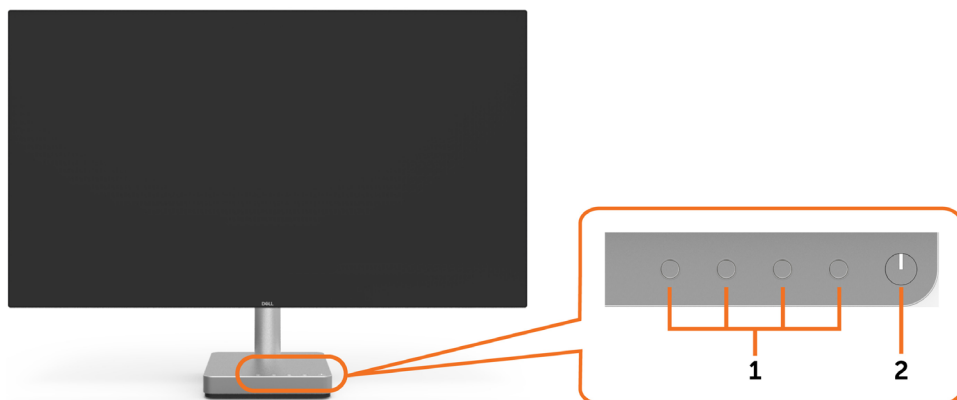

Etichetă	Descriere
1	Butoane de funcții (Pentru mai multe informații, consultați secțiunea Operarea monitorului)
2	Buton de pornire/oprire (cu indicator LED)

Vedere din partea din spate și de jos

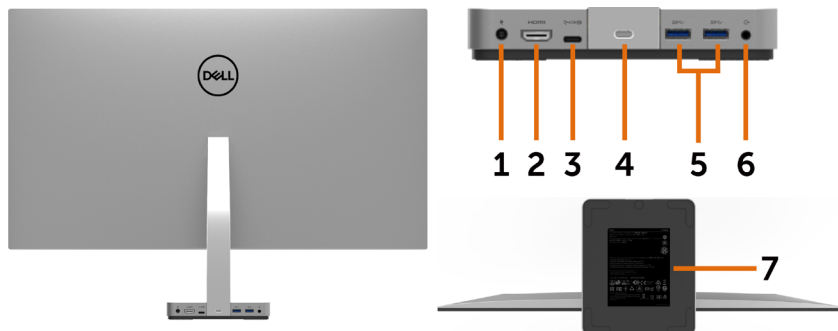

Etichetă	Descriere	Utilizare
1	Conector de alimentare de c.c.	Pentru conectarea cablului de alimentare al monitorului.
2	Conector HDMI	Conectați computerul cu cablul HDMI.
3	Conector USB tip C	Conectați computerul cu cablul USB tip C.
4	Fantă pentru încuietorie de securitate	Asigură monitorul cu o încuietorie cu cablu de securitate (comercializată separat).
5	Port descendent USB	Conectați dispozitivul USB. Puteți utiliza acest conector doar după ce ați conectat cablul USB tip C la computer și la conectorul USB tip C de pe monitor.
6	Port pentru linie de ieșire audio	Conectează boxe pentru a reda sunetul transmis prin canalele audio HDMI sau DP prin portul USB tip C. Acceptă doar sunet pe două canale. NOTĂ: Portul pentru linia de ieșire audio nu acceptă căști. ⚠️ AVERTISMENT: Presiunea excesivă a sunetului provenit din căști sau din căști auriculare poate provoca vătămarea ori pierderea auzului.
7	Etichetă de reglementare, Etichetă pentru cod de bare, număr de serie și etichetă de service	Prezintă normele de reglementare. Consultați această etichetă dacă trebuie să contactați Dell pentru asistență tehnică. NOTĂ: Localizarea etichetei pe care sunt înscrise valorile nominale de alimentare, sub baza suportului.

Specificațiile monitorului

Tip de ecran	Matrice activă - TFT LCD
Tip panou	Tehnologie In-Plane Switching (Comutare în plan)
Raport aspect	16:9
Dimensiuni ale imaginilor vizualizabile	
Pe diagonală	68,47 cm (27 de inci)
Suprafață activă	
Pe orizontală	569,736 mm (22,43 inci)
Pe verticală	335,664 mm (13,21 inci)
Suprafață	191239,86 mm ² (296,30 inci ²)
Distanță între puncte	0,2331 x 0,2331 mm
Pixeli per inch (PPI)	109
Unghi de vizualizare	
Pe orizontală	178SDgr (tipic)
Pe verticală	178SDgr (tipic)
Luminozitate	300 cd/m ² (tipic)
Raport de contrast	1000 la 1 (tipic) 8,000,000 la 1 (contrast dinamic activat)
Protecție frontală	Tratament antistrălucire pentru acoperirea dură a polarizorului frontal (3H)
Retroiluminare	LED alb, sistem EDGELIGHT
Timp de răspuns (Gri la gri)	6 ms (mod rapid) 8 ms (Mod NORMAL)
Profundime culoare	16,7 milioane culori
Gamă cromatică	99% sRGB
Conectivitate	<ul style="list-style-type: none"> • 1 x HDMI2.0 cu HDCP2.2 (combină HDMI1.4 cu HDCP 1.4) • 2 porturi descendente USB 3.0 • 1 linie audio de ieșire Analog 2.0 (mufă jack de 3,5 mm) • 1 x USB tip C (mod alternativ cu DP1.2, port USB 3.1 ascendent, livrare energie PD până la 45 W)
Lățime ramă (de la marginea monitorului la zona activă)	7,50 mm (Sus) 7,50 mm (Stânga/Dreapta) 8,05 mm (Jos)
Ajustabilitate	
Înclinare	-5SDgr la 21SDgr
Pivotare	-45SDgr la 45SDgr

Compatibilitate cu Dell Display Manager (DDM)	Easy Arrange și alte caracteristici esențiale
Securitate	Slot pentru blocare de securitate (cablu de blocare vândut separat)

Specificații rezoluție

Interval de scanare pe orizontală	de la 30 la 88 kHz (DP/HDMI1.4) de la 30 la 140 kHz (HDMI2.0)
Interval de scanare pe verticală	de la 48 la 75 Hz (DP/HDMI1.4/HDMI2.0)
Rezoluție presetată maximă	2560 x 1440 la 60 Hz
Capacități de intrare video (redare DP și HDMI)	480p,576p, 720p,1080p (DP/HDMI1.4/HDMI2.0) 2160p(HDMI2.0)

Moduri de afișare presetate

Mod de afișare	Frecvență orizontală (kHz)	Frecvență verticală (Hz)	Frecvență pixeli (MHz)	Polaritate sincronizare (pe orizontală/pe verticală)
720 x 400	31,5	70,0	28,3	-/+
VESA, 640 x 480	31,5	60,0	25,2	-/-
VESA, 640 x 480	37,5	75,0	31,5	-/-
VESA, 800 x 600	37,9	60,3	40,0	+/+
VESA, 800 x 600	46,9	75,0	49,5	+/+
VESA, 1024 x 768	48,4	60,0	65,0	-/-
VESA, 1024 x 768	60,0	75,0	78,8	+/+
VESA, 1152 x 864	67,5	75,0	108,0	+/+
VESA, 1280 x 1024	64,0	60,0	108,0	+/+
VESA, 1280 x 1024	80,0	75,0	135,0	+/+
VESA, 1920 x 1080	67,5	60,0	148,5	+/+
CVT, 2560 x 1440	88,8	60,0	241,5	+/-

Specificații în domeniul electric

Semnale de intrare video	<ul style="list-style-type: none"> • Semnal video digital pentru fiecare linie diferențială Pentru fiecare linie diferențială la impedanță de 100 de ohmi • Suport intrare semnal HDMI/USB tip C
--------------------------	---

Adaptor de c.a./c.c.:	
Tensiune intrare / frecvență / curent	100 - 240 V c.a./50 sau 60 Hz \pm 3 Hz/1,8 A (maximum)
Tensiune / curent de ieșire	Ieșire: 19,5 V c.c./6,67 A
Curent la anclanșare	Fără erori de funcționare, fără deteriorare

Marcă	Producător	Model	Polaritate
Dell	Delta	HA130PM130	
Dell	Chicony	DA130PM130	

Caracteristici fizice

Tip conector	<ul style="list-style-type: none"> • Conector HDMI • Linie de ieșire audio • Conector USB tip C • Conectori port descendent USB 3.0
Tip cablu de semnal	Cablu USB de la tip C la tip C de 1,8 m Cablu de la HDMI 1,8 m
Dimensiuni (cu suport)	
Înălțime	453,2 mm (17,84 inches)
Lățime	611,8 mm (24,10 inches)
Adâncime	180,4 mm (7,10 inches)
Dimensiuni (fără suport)	
Înălțime	351,3 mm (13,83 inches)
Lățime	611,8 mm (24,10 inches)
Adâncime	20,7 mm (0,81 inches)
Dimensiuni suport	
Înălțime	265,5 mm (10,45 inches)
Lățime	150,0 mm (5,91 inches)
Adâncime	180,4 mm (7,10 inches)
Greutate	

Greutate cu ambalaj	10,30 kg (22,71 lb)
Greutate cu ansamblul suportului și cu cabluri	6,85 kg (15,10 lb)

Caracteristici de mediu

Temperatură	
În stare de funcționare	de la 0 la 40 °C (de la 32 la 104 °F)
În stare de nefuncționare	de la -20 la 60 °C (de la -4 la 140 °F)
Umiditate	
În stare de funcționare	între 10 și 80 % (fără condensare)
În stare de nefuncționare	între 5 și 90% (fără condensare)
Altitudine	
În stare de funcționare	5 000 m (16 404 ft) (maximum)
În stare de nefuncționare	12 192 m (40 000 ft) (maximum)
Disipare căldură	119,5 BTU/oră (maximă) 102,4 BTU/oră (tipică)

Moduri de gestionare a energiei

Dacă aveți software sau o placă video-conformă cu VESA DPM instalată pe PC, monitorul poate reduce automat consumul de energie atunci când nu este utilizat. Această caracteristică este denumită mod de economisire a energiei*. În cazul în care computerul detectează intrare de la tastatură, de la mouse sau de la alte dispozitive de intrare, monitorul își reia automat funcționarea. Următorul tabel prezintă consumul de energie și semnalizarea acestei funcții de economisire automată a energiei.

Moduri VESA	Sincronizare pe orizontală	Sincronizare pe verticală	Semnal video	Indicator de alimentare	Consum energie
Funcționare normală	Activă	Activă	Activă	Alb	35 W (maximum)** 30 W (tipic)
Mod dezactivare activitate	Inactivă	Inactivă	Dezactivat	Alb (Strălucire)	Mai puțin de 0,5 W
Oprire	-	-	-	Dezactivat	Mai puțin de 0,3 W

Energy Star	Consum energie
P _{ON}	23,5 W***
E _{TEC}	74,61 kWh****

Meniul OSD operează numai în modul de funcționare normală. Dacă apăsați pe orice buton în modul de dezactivare a activității, se afișează unul dintre următoarele mesaje:

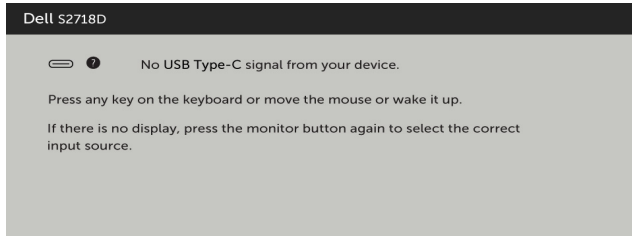

*Consumul de energie zero în modul oprit se poate obține doar prin deconectarea cablului de rețea de AC de la monitor.

**Consum maxim de energie cu luminanță maximă.

***Consum de energie în modul pornit, conform definiției din Energy Star versiunea 7.0.

****Consum total de energie în kWh, conform definiției din Energy Star versiunea 7.0.

Acest document are rol strict informativ și reflectă performanțele din laborator.

Este posibil ca produsul dvs. să aibă performanțe diferite, în funcție de software, de componentele și de dispozitivele periferice comandate, fără a exista o obligație de a actualiza aceste informații. În mod corespunzător, clientul nu trebuie să se bazeze pe aceste informații în luarea deciziilor cu privire la toleranțele electrice sau altele. Nu este emisă nicio garanție explicită sau implicită referitoare la exactitatea ori la caracterul complet al informațiilor.

Activați computerul și monitorul pentru a avea acces la meniul OSD.

 **NOTĂ:** Acest monitor este în conformitate cu ENERGY STAR.



Atribuire pini

Conector HDMI

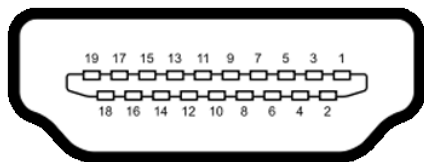

Număr pin	Partea cu 19 pini a cablului de semnal conectat
1	TMDS DATA 2+
2	TMDS DATA 2 SHIELD
3	TMDS DATA 2-
4	TMDS DATA 1+
5	TMDS DATA 1 SHIELD
6	TMDS DATA 1-
7	TMDS DATA 0+
8	TMDS DATA 0 SHIELD
9	TMDS DATA 0-
10	TMDS CLOCK+
11	TMDS CLOCK SHIELD
12	TMDS CLOCK-
13	CEC
14	Reserved (N.C. on device)
15	DDC CLOCK (SCL)
16	DDC DATA (SDA)
17	DDC/CEC Ground
18	+5 V POWER
19	HOT PLUG DETECT

Conector USB tip C

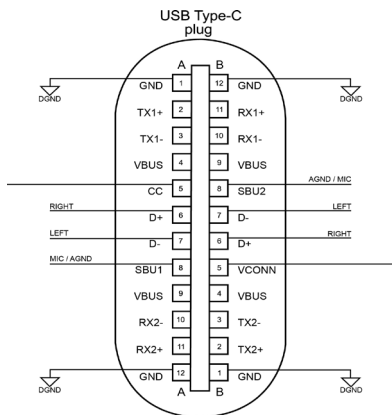

Pin	Atribuire semnal	Pin	Atribuire semnal
A1	GND	B12	GND
A2	TX1+	B11	RX1+
A3	TX1-	B10	RX1-
A4	VBUS	B9	VBUS
A5	CC	B8	SBU2
A6	D +	B7	D -
A7	D -	B6	D +
A8	SBU1	B5	VCONN
A9	VBUS	B4	VBUS
A10	RX2-	B3	TX2-
A11	RX2+	B2	TX2+
A12	GND	B1	GND

Capacitate plug and play

Puteți instala monitorul în orice sistem compatibil plug and play. Monitorul furnizează automat sistemului computerului datele sale de identificare extinsă a afișajului (EDID) utilizând protocoale de canal de date al afișajului (DDC), astfel încât computerul să poată să configureze și să optimizeze singur setările monitorului. Majoritatea instalațiilor de monitor sunt automate; puteți selecta alte setări dacă doriți. Pentru mai multe informații privind modificarea setărilor monitorului, consultați secțiunea [Operarea monitorului](#).

Politica privind pixelii și calitatea monitoarelor LCD

În cadrul procesului de fabricație a monitoarelor LCD, nu este neobișnuit ca unul sau mai mulți pixeli să devină fișci într-o stare statică, aceștia fiind dificil de observat și nu afectează calitatea ori capacitatea de utilizare a afișajului. Pentru mai multe informații legate de politica privind pixelii pentru monitoarele LCD, consultați site-ul de asistență Dell la adresa: <http://www.dell.com/support/monitors>.

Configurarea monitorului

Utilizarea funcției de înclinare și de rotire

Înclinare și rotire

Puteți înclina monitorul pentru cel mai confortabil unghi de vizualizare.

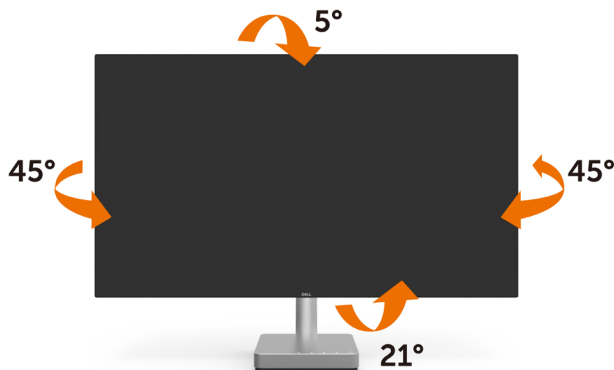

Conectarea monitorului

⚠️ AVERTISMENT: Înainte de a începe oricare dintre procedurile din această secțiune, urmați secțiunea [Instrucțiuni de siguranță](#).

Pentru a conecta monitorul la computer:

- 1 Opriți computerul.
- 2 Conectați cablul HDMI/USB tip C de la monitor la computer.
- 3 Porniți monitorul.
- 4 Selectați sursa de intrare corectă în meniul OSD al monitorului și porniți computerul.

Conectarea cablului HDMI

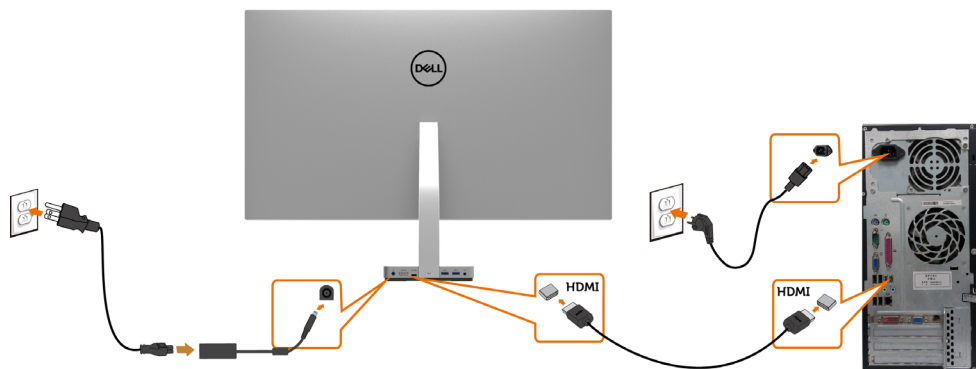

Conectarea cablului USB tip C (de la C la C)

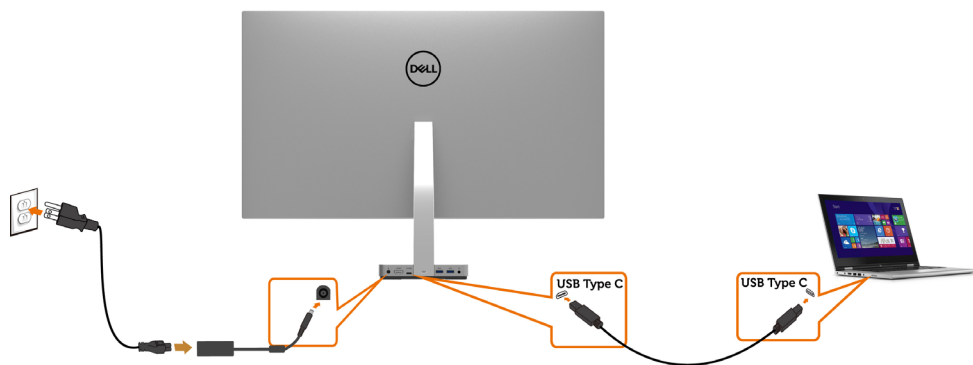

NOTĂ:

- 1 Modul alternativ de compatibilitate USB tip C cu DP 1.2, DP1.1 nu este acceptat.
- 2 Se acceptă profiluri USB PD (Power Delivery - Livrare energie) de până la 45 W.
- 3 Dacă notebookul necesită >45 W pentru a opera și bateria este descărcată, este posibil să nu pornească sau să nu se încarce în modul USB PD S2718D.

Operarea monitorului

Pornirea monitorului

Apăsați pe butonul  pentru a porni monitorul.





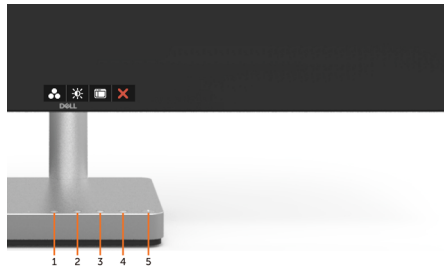

Utilizarea comenzilor de pe panoul frontal

Utilizați butoanele de control de pe partea frontală a monitorului pentru a ajusta caracteristicile imaginii afișate. Atunci când utilizați aceste butoane pentru a ajusta comenzile, un meniu OSD afișează valorile numerice ale caracteristicilor pe măsură ce acestea se modifică.







Tabelul următor descrie butoanele de pe panoul frontal:

Buton- pe panoul frontal	Descriere
1  Tastă de comandă rapidă: Preset Modes (Moduri presetate)	Utilizați acest buton pentru a alege dintr-o listă de moduri de culoare presetate.
2  Tastă de comandă rapidă: Luminozitate/Contrast	Utilizați acest buton pentru a accesa direct meniul „Luminozitate/Contrast”.
3  Menu (Meniu)	Utilizați acest buton de meniu pentru a lansa afișarea pe ecran (OSD) și pentru a selecta meniul OSD. Consultați secțiunea Accesarea sistemului meniului .
4  Exit (Ieșire)	Utilizați acest buton pentru a face salt înapoi la meniul principal sau pentru a ieși din meniul principal OSD.
5  Power (Alimentare) (cu indicator luminos de alimentare)	Utilizați butonul Power (Alimentare) pentru a porni și a opri monitorul. Indicatorul LED alb indică faptul că monitorul este pornit și complet funcțional. Un indicator LED alb luminos indică modul de economisire a energiei DPMS.

Buton- pe panoul frontal

Utilizați butoanele de pe partea frontală a monitorului pentru a ajusta setările de imagine.



Buton pe panoul frontal	Descriere
1  Up (În sus)  Down (În jos)	Utilizați tastele Up (În sus) (creștere) și Down (În jos) (scădere) pentru a ajusta elemente în meniul OSD.
2  OK	Utilizați butonul OK pentru a confirma selecția.
3  Back (Înapoi)	Utilizați butonul Back (Înapoi) pentru a face salt înapoi la meniul anterior.









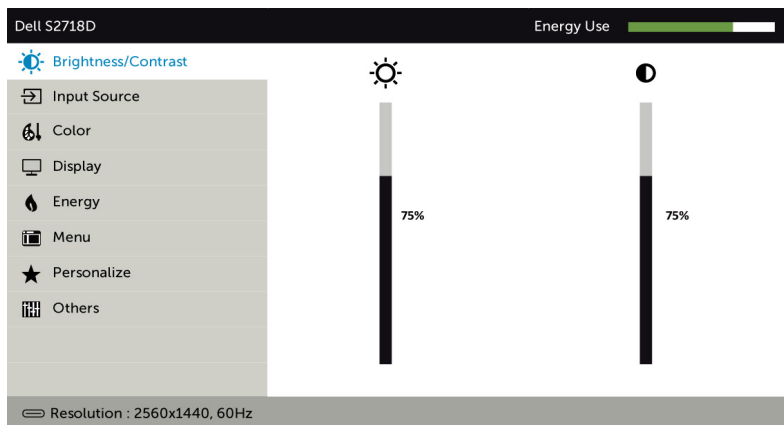



Utilizarea meniului de afișare pe ecran (OSD)

Accesarea sistemului meniului

 **NOTĂ:** Orice modificări pe care le efectuați utilizând meniul OSD sunt salvate automat dacă treceți la un alt meniu OSD, ieșiți din meniul OSD sau așteptați ca meniul OSD să dispară.

- 1 Apăsați pe butonul  pentru a lansa meniul OSD și a afișa meniul principal.



- 2 Apăsați pe butoanele  și  pentru a comuta între opțiuni. În timp ce comutați de la o pictogramă la alta, numele opțiunii este evidențiat.
- 3 Apăsați pe butonul  sau  sau  o dată pentru a activa opțiunea evidențiată.
- 4 Apăsați pe butoanele  și  pentru a selecta parametrul dorit.
- 5 Apăsați pe  pentru a accesa bara laterală și apoi utilizați butonul  sau , în funcție de indicatorii de pe meniu, pentru a face modificări.
- 6 Selectați opțiunea  pentru a reveni la meniul anterior sau opțiunea  pentru a accepta și a reveni la meniul anterior.

**Brightness/
Contrast
(Luminozitate/
Contrast)**

Folosiți acest meniu pentru a activa ajustarea **Luminozitate/Contrast**.

**Brightness
(Luminozitate)**

Brightness (Luminozitate) ajustează luminața iluminării de fundal (minimum 0; maximum 100).

Apăsați pe butonul pentru a crește luminozitatea.

Apăsați pe butonul pentru a reduce luminozitatea.

NOTĂ: Reglarea manuală a **Luminozității** este dezactivată atunci când este activată opțiunea **Contrast dinamic**.

**Contrast
(Contrast)**

Reglați mai întâi **Luminozitatea** și apoi **Contrastul**, numai dacă sunt necesare ajustări suplimentare.

Apăsați pe butonul pentru a mări contrastul și apăsați pe butonul pentru a reduce contrastul (între 0 și 100).

Contrastul ajustează diferența dintre partea întunecată și cea luminoasă a monitorului.



Input Source (Sursă intrare)

Utilizați meniul **Input Source (Sursă intrare)** pentru a selecta între diverse intrări video care urmează să fie conectate la monitor.

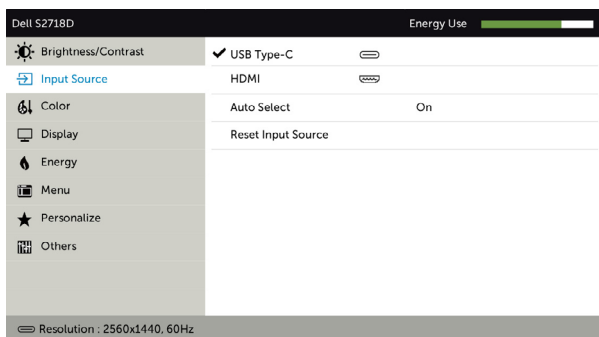

USB Type-C (USB tip C)

Selecțați intrarea **USB Type-C (USB tip C)** atunci când utilizați conectorul USB tip C.

Utilizați  pentru a selecta sursa de intrare USB tip C.

HDMI

Selecțați intrarea **HDMI** atunci când utilizați conectorul HDMI.

Utilizați  pentru a selecta sursa de intrare HDMI.

Auto Select (Selectare automată)

Utilizați  pentru a selecta **Auto Select (Selectare automată)**, monitorul caută surse de intrare disponibile.

Reset Input Source (Reinițializare sursă de intrare)

Reinițializează setările Input Source (Sursă intrare) ale monitorului la valorile implicite din fabrică.





Color (Culoare)

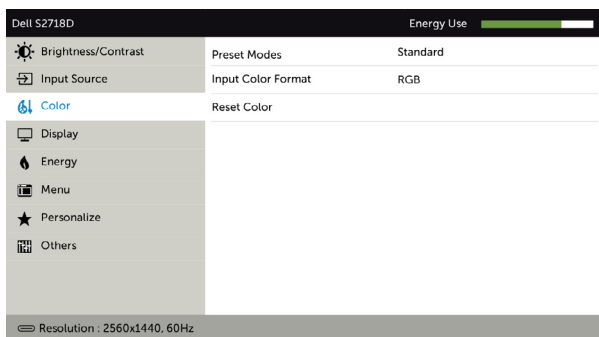

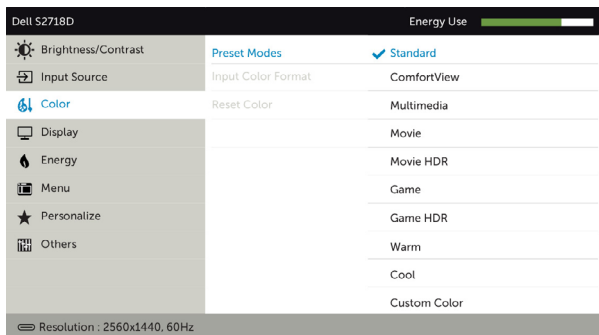

Utilizați meniul **Color (Culoare)** pentru a ajusta modul de setare a culorilor.



Preset Modes (Moduri pre-setate) Atunci când selectați Preset Modes (Moduri pre-setate), puteți alege **Standard (Standard)**, **ComfortView (Vizualizare confortabilă)**, **Multimedia (Multimedia)**, **Movie (Film)**, **Movie HDR (Film HDR)**, **Game (Joc)**, **Game HDR (Joc HDR)**, **Warm (Cald)**, **Cool (Rece)** sau **Custom Color (Culoare particularizată)** din listă.

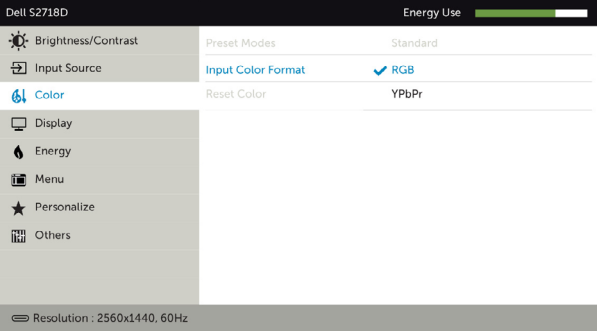

Picto-gramă	Meniuri și submeniuri	Descriere
		<ul style="list-style-type: none"> • Standard (Standard): Setări implicite de culoare. Acesta este modul presetat implicit. • Vizualizare confortabilă (ComfortView): Reduceți nivelul de lumină albastră emisă de ecran pentru a face vizualizarea mai confortabilă pentru ochi. • Multimedia (Multimedia): Ideal pentru aplicații multimedia. • Movie (Film): Încarcă setările de culoare ideale pentru filme. • *Movie HDR (Film HDR): Încarcă setările de culoare ideale pentru filme, având suport HDR. • Game (Joc): Încarcă setările de culoare ideale pentru majoritatea jocurilor. • Game HDR (Joc HDR): Încarcă setările de culoare ideale pentru jocuri, având suport HDR. • Warm (Cald): Crește temperatura culorilor. Ecranul apare în culori mai calde, cu o tentă roșie/galbenă. • Cool (Rece): Scade temperatura culorilor. Ecranul apare în culori mai rece, cu o tentă albastră. • Custom Color (Culoare particularizată): Vă permite să ajustați manual setările de culoare. Apăsați pe butoanele  și  pentru a ajusta valorile pentru roșu, verde și albastru și pentru a vă crea propriul mod presetat de culoare. <p>*HDR: Opțiune „High Dynamic Range” (Interval dinamic ridicat) adaptată în mod adecvat pentru tipul de utilizare a monitorului.</p>

Pictogramă	Meniuri și submeniuri	Descriere
	Input Color Format (Format culoare de intrare)	<p>Vă permite să setați modul de intrare video la:</p> <ul style="list-style-type: none"> • RGB: Selectați această opțiune dacă monitorul este conectat la un computer (sau player DVD) prin cablul HDMI. • YPbPr: Selectați această opțiune dacă playerul DVD acceptă doar ieșirea YPbPr.
		 <p>The screenshot shows the OSD menu for a Dell S2718D monitor. The 'Input Color Format' option is highlighted in blue and set to 'RGB'. Other options include 'YPbPr'. The menu also shows 'Preset Modes' set to 'Standard' and 'Reset Color' set to 'YPbPr'. The resolution is displayed as 2560x1440, 60Hz.</p>
	Hue (Nuanță)	<p>Folosiți  sau  pentru a ajusta nuanța de la 0 la 100. NOTĂ: Ajustarea nuanțelor este disponibilă numai pentru modurile Film și Joc.</p>
	Saturation (Saturație)	<p>Folosiți  sau  pentru a ajusta saturația de la 0 la 100. NOTĂ: Ajustarea saturației este disponibilă numai pentru modurile Film și Joc.</p>
	Reset Color (Reinițializare culoare)	<p>Reinițializează setările de culoare ale monitorului la valorile implicite din fabrică.</p>



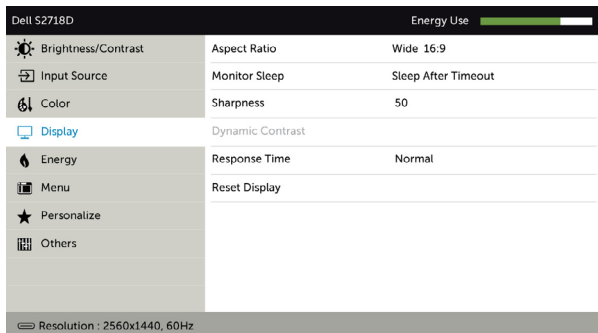

Display (Afișaj) Utilizați meniul **Display (Afișaj)** pentru a ajusta imaginea.

**Raport aspect**

Reglează raportul imaginii la **Wide 16:9 (Lat 16:9)**, **Auto Resize (Redimensionare automată)** sau **4:3**.

Repaos monitor

Repaos după perioada de pauză: Monitorul intră în repaos după perioada de pauză.

Niciodată: Monitorul nu intră niciodată în repaos.

Sharpness (Claritate)

Face ca imaginea să pară mai clară sau mai estompată.

Utilizați sau pentru a ajusta claritatea de la „0” la „100”.

Dynamic Contrast (Contrast dinamic)

Vă permite să creșteți nivelul de contrast pentru a obține o imagine mai clară și cu mai multe detalii.

Apăsați pe butonul pentru a selecta „Activat” sau „Dezactivat” pentru Contrast dinamic.

NOTĂ: Numai pentru modurile presetate **Joc** și **Film**.

NOTĂ: **Contrast dinamic** oferă un contrast mai mare dacă selectați modul presetat **Joc** sau **Film**.

Response Time (Timp de răspuns)

Vă permite să setați **Timpul de răspuns** ca **Normal** sau **Rapid**.

Reset Display (Reinițializare afișaj)

Restaurează setările de afișare la valorile implicite din fabrică.



Energy (Energie)

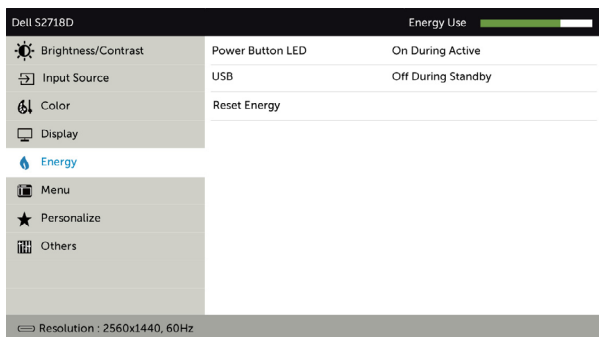

Power Button LED (LED buton de alimentare)

Vă permite să setați starea indicatorului luminos de alimentare pentru a economisi energia.

USB (USB)

Vă permite să activați sau să dezactivați funcția de încărcător USB cât timp monitorul este în modul stare de veghe.

NOTĂ: USB ACTIVAT/DEZACTIVAT în modul standby este disponibil numai când cablul USB tip C este deconectat. Această opțiune va fi dezactivată când se conectează cablul USB tip C.

Reset Energy (Reinițializare setări energie)

Selecționați această opțiune pentru a restaura setările implicite pentru **Energy (Energie)**.



Menu (Meniu)

Selectați această opțiuni pentru a ajusta setările meniului OSD, cum ar fi limbile meniului OSD, perioada de timp în care meniul rămâne pe ecran etc.

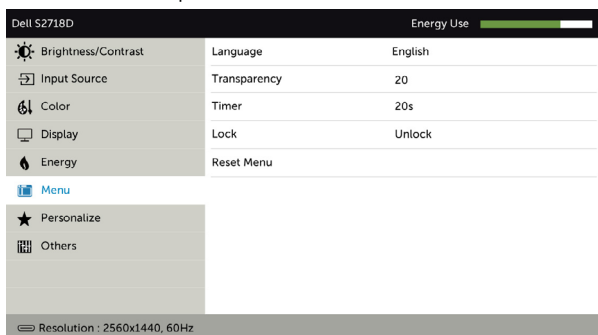

Language (Limbă)

Setați afișajul OSD la una dintre cele opt limbi. (Engleză, spaniolă, franceză, germană, portugheză braziliană, rusă, chineză simplificată sau japoneză).

Transparency (Transparență)

Selectați această opțiune pentru a modifica transparența meniului utilizând și (min. 0/max. 100).

Timer (Temporizator)

OSD Hold Time (Durată menținere OSD): Setează durata pentru care meniul OSD rămâne activ după ce apăsați pe un buton.

Utilizați butoanele și pentru a ajusta cursorul în trepte de o secundă, de la 5 la 60 de secunde.

Lock (Blocare)

Controlează accesul utilizatorului la ajustări. Atunci când este selectată opțiunea **Lock (Blocare)**, nu se permit ajustări din partea utilizatorului. Toate butoanele sunt blocate.

NOTĂ:

Funcția **Lock (Blocare)** - fie o blocare software (prin meniul OSD), fie o blocare hardware (Apăsați continuu pe butonul de ieșire timp de 6 secunde)

Funcția **Unlock (Deblocare)** - doar deblocare hardware (Apăsați continuu pe butonul de ieșire timp de 6 secunde)

Reset Menu (Reinițializare meniu)

Restaurează setările meniului la valorile implicite din fabrică.



Personalize (Personalizare)

Selecționați între opțiunile **Moduri presetate, Luminozitate/Contrast, Sursă intrare, Raport de aspect** setate drept tastă de comandă rapidă.

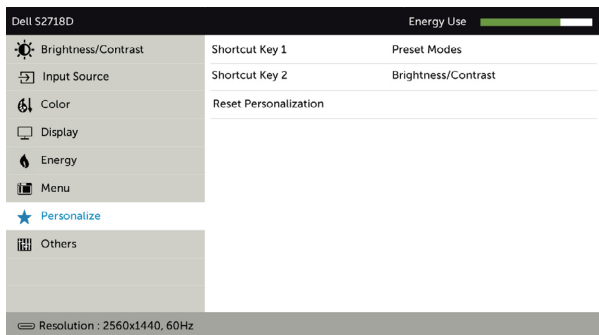

Reset Personalization (Reinițializare personalizare)

Restaurează tastele de comenzi rapide la setările implicite din fabrică.



Other (Alte)

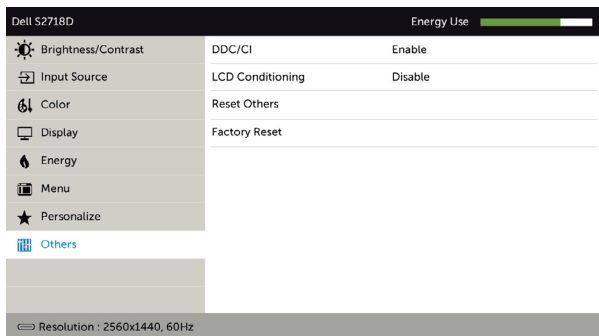

Selecționați această opțiune pentru a ajusta setările afișării pe ecran, de exemplu **DD/CI, reglarea LCD** și altele.

DDC/CI

DDC/CI (Canal date afișaj/Interfață de comandă) vă permite să ajustați setările monitorului utilizând software-ul de pe computer.

Selecționați **Disable (Dezactivare)** pentru a dezactiva această caracteristică.

Activați această caracteristică pentru cea mai bună experiență de utilizare și pentru performanțe optime ale monitorului.

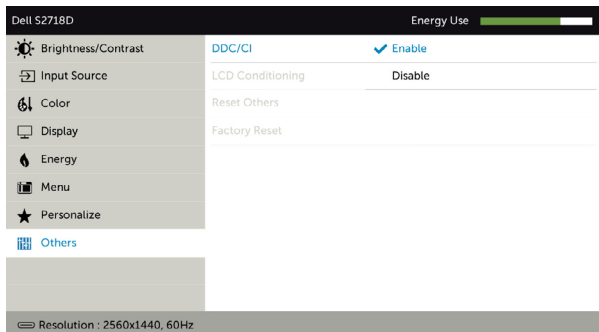

Reglare LCD

Ajută la reducerea situațiilor minore de remanență a imaginii. În funcție de gradul de remanență a imaginii, e posibil ca programul să ruleze după ceva timp. Selecționați **Activare** pentru a începe procesul.

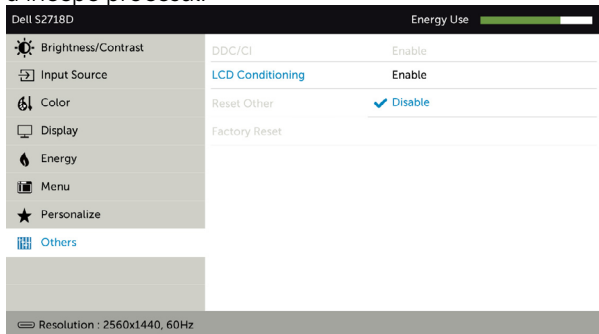

Reset Others (Reinițializare alte setări)

Restaurează alte setări, cum ar fi **DDC/CI**, la valorile implicite din fabrică.

Picto-gramă	Meniuri și submeniuri	Descriere
	Factory Reset (Reinițializare la setările din fabrică)	Restaurează toate setările OSD la valorile implicite din fabrică.

 **NOTĂ:** Acest monitor conține o caracteristică încorporată pentru calibrarea automată a luminozității pentru a compensa învechirea afișajului LCD.

Mesaje de avertizare OSD

Când funcția Contrast dinamic este activată (în aceste moduri presetate: Joc sau Film), ajustarea manuală a luminozității este dezactivată.

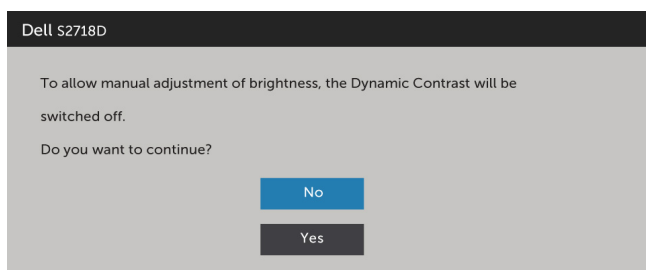

Atunci când monitorul nu acceptă un anumit mod de rezoluție, puteți vedea următorul mesaj:

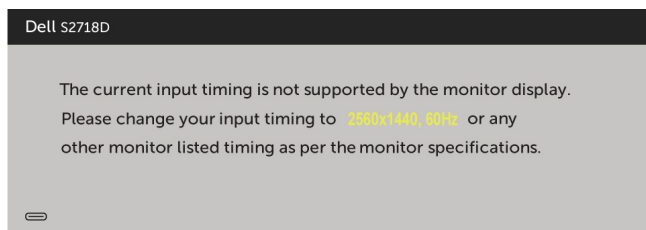

Aceasta înseamnă că monitorul nu se poate sincroniza cu semnalul pe care îl primește de la computer. Consultați secțiunea [Specificațiile monitorului](#) pentru intervalele de frecvență pe orizontală și pe verticală pe care le acceptă acest monitor. Modul recomandat este 2560 x 1440.

Puteți vedea următorul mesaj înainte de dezactivarea funcției DDC/CI:

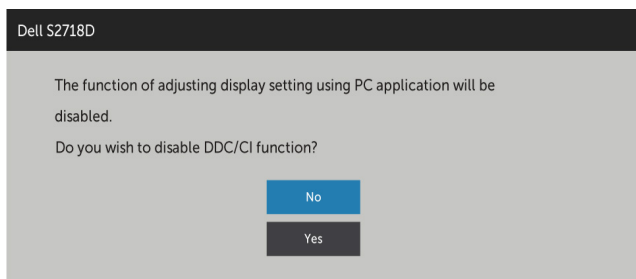

Atunci când monitorul intră în modul **Power Save (Economisire energie)**, apare următorul mesaj:

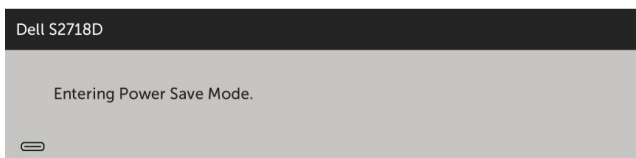

Activați computerul și reactivați monitorul pentru a avea acces la meniul [OSD](#).

Dacă apăsați pe oricare buton în afară de butonul de alimentare, apare următorul mesaj în funcție de intrarea selectată:

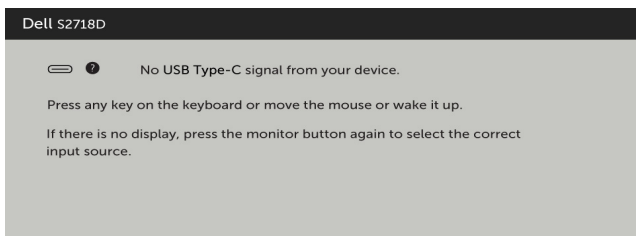

Dacă folosiți un adaptor necorespunzător sau apare excepția privind conectarea adaptorului, veți vedea mesajul următor:

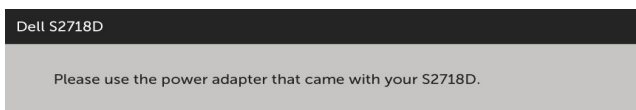

Dacă este selectată intrarea USB tip C sau HDMI și cablul corespunzător nu este conectat, apare o casetă de dialog flotantă după cum se afișează mai jos.

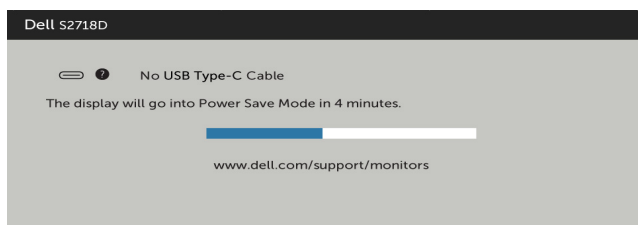

sau

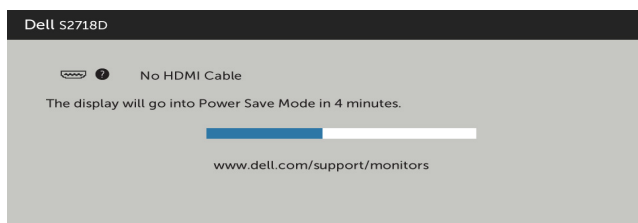

Pentru mai multe informații, consultați secțiunea [Depanarea](#).

Depanarea

⚠️ AVERTISMENT: Înainte de a începe oricare dintre procedurile din această secțiune, urmați secțiunea **Instrucțiuni de siguranță**.

Testarea automată

Monitorul oferă o caracteristică de testare automată care vă permite să verificați dacă monitorul funcționează corespunzător. Dacă monitorul și computerul sunt conectate corespunzător, dar ecranul monitorului rămâne negru, executați testarea automată a monitorului efectuând următorii pași:

- 1 Opriți atât computerul, cât și monitorul.
- 2 Deconectați cablul video de pe partea din spate a computerului. Pentru a asigura o funcționare corespunzătoare a testării automate, scoateți toate cablurile digitale și analogice de pe partea din spate a computerului.
- 3 Porniți monitorul.

Caseta de dialog flotantă trebuie să apară pe ecran (pe un fundal negru), dacă monitorul nu poate detecta un semnal video și funcționează incorect. În modul de testare automată, indicatorul LED de alimentare rămâne alb. De asemenea, în funcție de intrarea selectată, una dintre casetele de dialog afișate mai jos se va derula în mod continuu pe ecran.

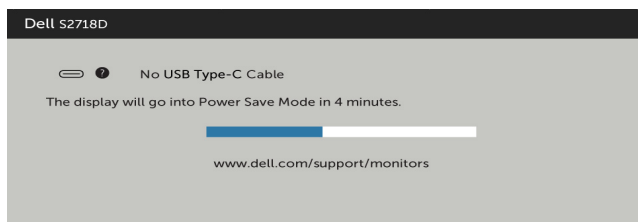

sau

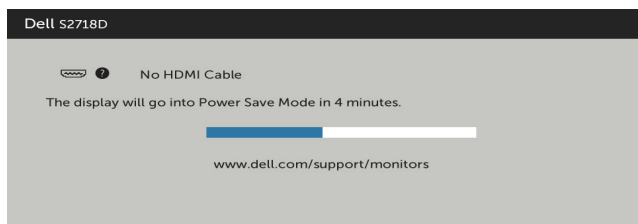

- 4 De asemenea, această casetă apare în timpul funcționării normale a sistemului, în cazul în care cablul video se deconectează sau este deteriorat.
- 5 Opriți monitorul și reconectați cablul video; apoi porniți atât computerul, cât și monitorul.

Dacă ecranul monitorului rămâne gol după ce utilizați procedura anterioară, verificați controlerul video și computerul, deoarece monitorul funcționează corespunzător.

Diagnosticarea încorporată

Monitorul are un instrument încorporat de diagnosticare ce vă ajută să determinați dacă anomalia de ecran cu care vă confrunțați reprezintă o problemă inerentă a monitorului sau a computerului și a plăcii video.

 **NOTĂ:** Puteți executa diagnosticarea încorporată doar atunci când cablul video este deconectat și monitorul se găsește în modul de testare automată.



Pentru a executa diagnosticarea încorporată:

- 1 Asigurați-vă că ecranul este curat (nu există particule de praf pe suprafața ecranului).
- 2 Deconectați cablul (cablurile) video de pe partea din spate a computerului sau a monitorului. Monitorul intră apoi în modul de testare automată.
- 3 Apăsați continuu pe **butonul 1** timp de 5 secunde. Apare un ecran gri.
- 4 Verificați cu atenție ecranul pentru prezența anomaliilor.
- 5 Apăsați din nou pe **butonul 1** de pe panoul frontal. Culoarea ecranului se modifică la roșu.
- 6 Verificați afișajul pentru prezența oricăror anomalii.
- 7 Repetați pașii 5 și 6 pentru a verifica afișajul cu ecrane în verde, albastru, negru, alb și text.

Testul este finalizat atunci când apare ecranul de text. Pentru a ieși, apăsați din nou pe **butonul 1**. Dacă nu detectați nicio anomalie de ecran prin utilizarea instrumentului încorporat de diagnosticare, monitorul funcționează corespunzător. Verificați placa video și computerul.

Probleme obișnuite

Tabelul următor conține informații generale privind problemele obișnuite ale monitorului pe care este posibil să le întâmpinați, precum și soluțiile posibile:

Simptome obișnuite	Problema pe care o întâmpinați	Soluții posibile
Lipsă semnal video/ indicator LED de alimentare stins	Lipsă imagine	<ul style="list-style-type: none">Asigurați-vă de conectarea corectă și fermă a cablului video între monitor și computer.Verificați dacă priza de alimentare funcționează corect utilizând orice alt echipament electric.Asigurați-vă că butonul de alimentare este apăsat complet.Asigurați-vă că este selectată sursa de intrare corectă în meniul Input Source (Sursă intrare).
Lipsă semnal video/ indicator LED de alimentare aprins	Lipsă imagine sau absență luminozitate	<ul style="list-style-type: none">Măriți luminozitatea și contrastul prin afișarea pe ecran.Efectuați verificarea caracteristicii de testare automată a monitorului.Verificați prezența pinilor îndoiți sau rupți din conectorul cablului video.Executați diagnosticarea încorporată.Asigurați-vă că este selectată sursa de intrare corectă în meniul Input Source (Sursă intrare).
Pixeli lipsă	ecranul are puncte	<ul style="list-style-type: none">Efectuați un ciclu de pornire-oprire.Opțiunea Pixel care este dezactivată permanent este un defect natural care poate apărea în tehnologia LCD.Pentru mai multe informații legate de Politica privind pixelii și calitatea monitoarelor Dell, consultați site-ul de asistență Dell la adresa: http://www.dell.com/support/monitors.
Pixeli blocați	ecranul are puncte luminoase	<ul style="list-style-type: none">Efectuați un ciclu de pornire-oprire.Opțiunea Pixel care este dezactivată permanent este un defect natural care poate apărea în tehnologia LCD.Pentru mai multe informații legate de Politica privind pixelii și calitatea monitoarelor Dell, consultați site-ul de asistență Dell la adresa: http://www.dell.com/support/monitors.
Probleme privind luminozitatea	Imaginea este prea întunecată sau prea luminoasă	<ul style="list-style-type: none">Reinițializați monitorul la setările din fabrică.Măriți luminozitatea și contrastul prin afișarea pe ecran.
Probleme legate de siguranță	Semne vizibile de fum sau scântei	<ul style="list-style-type: none">Nu efectuați nicio operațiune de depanare.Contactați imediat Dell.

Simptome obișnuite	Problema pe care o întâmpinați	Soluții posibile
Probleme intermitente	Monitorul funcționează defectuos uneori	<ul style="list-style-type: none"> Asigurați-vă de conectarea corectă și fermă a cablului video între monitor și computer. Reinițializați monitorul la setările din fabrică. Efectuați verificarea cu caracteristica de monitorizare automată pentru a determina dacă problema intermitentă se produce în modul de testare automată.
Culoare lipsă	Lipsește culoarea din imagine	<ul style="list-style-type: none"> Efectuați testarea automată a monitorului. Asigurați-vă de conectarea corectă și fermă a cablului video între monitor și computer. Verificați prezența pinilor îndoșiți sau rupți din conectorul cablului video.
Culoare incorectă	Culoarea imaginii nu este corectă	<ul style="list-style-type: none"> Modificați setările pentru Preset Modes (Moduri presetate) din meniul OSD Color (Culoare) în funcție de aplicație. Ajustați valoarea R/G/B de sub Custom. Color (Culoare particularizată) din meniul OSD Color (Culoare). Modificați opțiunea Input Color Format (Format culoare de intrare) la PC RGB sau YPbPr în meniul OSD Color (Culoare). Executați diagnosticarea încorporată.
Retenție a imaginii de la o imagine statică rămasă pe monitor pentru o perioadă îndelungată	Pe ecran apare o umbră ușoară a imaginii statice afișate	<ul style="list-style-type: none"> Utilizați caracteristica Power Management (Gestionare alimentare) pentru a opri monitorul de fiecare dată când nu este în uz (pentru mai multe informații, consultați secțiunea Moduri de gestionare a energiei). Alternativ, utilizați un economizor de ecran dinamic.

Probleme specifice produsului

Simptome specifice	Problema pe care o întâmpinați	Soluții posibile
Imaginea de pe ecran este prea mică	Imaginea este centrată pe ecran, dar nu umple întreaga suprafață de vizualizare	<ul style="list-style-type: none"> Verificați setarea Aspect Ratio (Raport de aspect) din meniul OSD Display (Afișaj). Reinițializați monitorul la setările din fabrică.
Imposibil de ajustat monitorul cu ajutorul butoanelor de pe panoul frontal	Meniul OSD nu apare pe ecran	<ul style="list-style-type: none"> Opriti monitorul, deconectați cablul de alimentare a monitorului, reconectați-l, iar apoi porniți monitorul. Verificați dacă meniul OSD este blocat. În caz afirmativ, apăsați continuu pe butonul de lângă butonul de alimentare timp de 6 secunde pentru deblocare (pentru mai multe informații, consultați opțiunea Lock (Blocare)).

Simptome specifice	Problema pe care o întâmpinați	Soluții posibile
Lipsă semnal de intrare atunci când se apasă pe comenzile de utilizator	Lipsă imagine, indicatorul LED este alb	<ul style="list-style-type: none"> • Verificați sursa de semnal. Asigurați-vă că nu se găsește în modul de economisire a energiei computerul, mutând mouse-ul sau apăsând pe orice tastă de pe tastatură. • Verificați dacă este conectat corespunzător cablul de semnal. Reconectați cablul de semnal dacă este necesar. • Reinițializați computerul sau playerul video.
Imaginea nu umple întregul ecran	Imaginea nu poate umple ecranul pe înălțime sau pe lățime	<ul style="list-style-type: none"> • Datorită diverselor formate video (raport de aspect) ale DVD-urilor, este posibil ca monitorul să afișeze pe ecranul complet. • Executați diagnosticarea încorporată.
Lipsă imagine atunci când se utilizează conexiunea USB tip C la PC sau la notebook.	Ecran negru	<ul style="list-style-type: none"> • Verificați dacă interfața USB tip C a PC-ului sau a notebookului acceptă modul alternativ DP1.2. • Verificați dacă notebookul necesită încărcare de >45 W. • Interfața USB tip C a PC-ului sau a notebookului nu acceptă modul alternativ DP1.2. • Notebookul necesită încărcare de >45 W.
Nu se încarcă atunci când se utilizează conexiunea USB tip C la notebook.	Nu se încarcă	<ul style="list-style-type: none"> • Verificați dacă notebookul acceptă unul dintre profilurile de încărcare 5 V/9 V/15 V/20 V. • Verificați dacă notebookul necesită încărcare de >45 W. • Notebookul nu acceptă profilurile de încărcare 5 V/9 V/15 V/20 V sau necesită încărcare de >45 W.

Instrucțiuni de siguranță

Pentru afișajele cu cadru lucios, utilizatorul trebuie să ia în considerare plasarea afișajului, deoarece cadrul poate cauza reflexii perturbatoare de la surse de iluminat și suprafețe strălucitoare înconjurătoare.

⚠ AVERTISMENT: Utilizarea de comenzi, ajustări sau proceduri, altele decât cele specificate în această documentație, poate avea drept rezultat expunerea la șoc, la pericole electrice și/ori la pericole mecanice.

Pentru informații privind instrucțiunile de siguranță, consultați Informațiile de reglementare, de mediu și de siguranță (SERI).

Note FCC (doar pentru SUA) și alte informații de reglementare

Pentru notele FCC și alte informații de reglementare, consultați site-ul web de conformitate cu reglementările, la adresa www.dell.com/regulatory_compliance.

Cum se poate contacta Dell

📧 NOTĂ: Dacă nu aveți o conexiune activă la internet, puteți găsi informațiile de contact pe factura de achiziție, pe bonul de livrare, pe chitanță sau în catalogul de produse Dell.

Dell oferă mai multe opțiuni de asistență și service online și prin telefon. Disponibilitatea diferă în funcție de țară și de produs, iar unele servicii s-ar putea să nu fie disponibile în regiunea dvs.

Pentru a accesa conținut de asistență online pentru monitor:

Consultați adresa www.dell.com/support/monitors.

Pentru a contacta Dell cu privire la probleme legate de vânzări, de asistență tehnică sau de servicii pentru clienți:

- 1 Accesați adresa www.dell.com/support.
- 2 Verificați țara sau regiunea dvs. în meniul vertical Choose A Country/Region (Alegeți o țară/regiune) din colțul din stânga sus al paginii.
- 3 Faceți clic pe **Contact Us (Contactați-ne)** lângă lista verticală a țărilor.
- 4 Selectați linkul corespunzător pentru serviciu sau pentru asistență tehnică, în funcție de cerințele dvs.
- 5 Alegeți metoda de contactare a reprezentanților Dell care vă convine.

Configurarea monitorului

 **NOTĂ:** Poate fi acceptată o rezoluție de intrare maximă de **3840 x 2160** atunci când selectați movie HDR (Film HDR) sau game HDR (Joc HDR) în Color (Culoare) din funcțiile OSD.

Setarea rezoluției de afișare la 2560 x 1440 (maximum)

Pentru performanțe optime, setați rezoluția de afișare la 2560 x 1440 de pixeli efectuând următorii pași:

În Windows Vista, Windows 7, Windows 8 sau Windows 8.1:

- 1 Doar pentru Windows 8 sau Windows 8.1, selectați comutarea dalei Desktop la desktopul clasic.
- 2 Faceți clic dreapta pe desktop și faceți clic pe **Screen Resolution (Rezoluție ecran)**.
- 3 Faceți clic pe lista verticală din Rezoluție ecran și selectați 2560 x 1440.
- 4 Faceți clic pe **OK**.

În Windows 10:

- 1 Faceți clic dreapta pe desktop și faceți clic pe **Display Settings (Setări afișare)**.
- 2 Faceți clic pe **Advanced display settings (Setări avansate pentru afișaj)**.
- 3 Faceți clic pe lista verticală din **Resolution (Rezoluție)** și selectați 2560 x 1440.
- 4 Faceți clic pe **Apply (Se aplică)**.

Dacă nu vedeți rezoluția recomandată drept opțiune, este posibil să fie necesară actualizarea driverului plăcii grafice. Alegeți scenariul de mai jos care descrie cel mai bine sistemul computerului pe care îl utilizați și urmați pașii redați.

Computer Dell

- 1 Accesați adresa www.dell.com/support, introduceți eticheta de service și descărcați cel mai recent driver pentru placa grafică.
- 2 După instalarea driverelor pentru adaptorul grafic, încercați să setați rezoluția la 2560 x 1440 din nou.

 **NOTĂ:** Dacă nu reușiți să setați rezoluția la 2560 x 1440, contactați Dell pentru informații privind adaptoarele grafice care acceptă aceste rezoluții.

Computer non-Dell

În Windows Vista, Windows 7, Windows 8 sau Windows 8.1:

- 1 Doar pentru Windows 8 sau Windows 8.1, selectați comutarea dalei Desktop la desktopul clasic.
- 2 Faceți clic dreapta pe desktop și faceți clic pe **Personalization (Personalizare)**.
- 3 Faceți clic pe **Change Display Settings (Modificare setări de afișare)**.
- 4 Faceți clic pe **Advanced Settings (Setări complexe)**.
- 5 Identificați furnizorul controlerului plăcii grafice din descrierea de pe partea superioară a ferestrei (de ex., NVIDIA, AMD, Intel etc.).
- 6 Consultați site-ul web al furnizorului plăcii grafice pentru drivere actualizate (de exemplu, <http://www.AMD.com> sau <http://www.NVIDIA.com>).
- 7 După instalarea driverelor pentru adaptorul grafic, încercați să setați rezoluția la 2560 x 1440 din nou.

În Windows 10:

- 1 Faceți clic dreapta pe desktop și faceți clic pe **Display Settings (Setări afișare)**.
- 2 Faceți clic pe **Advanced display settings (Setări avansate pentru afișaj)**.
- 3 Faceți clic pe **Display adapter properties (Afișați proprietățile adaptorului)**.
- 4 Identificați furnizorul controlerului plăcii grafice din descrierea de pe partea superioară a ferestrei (de ex., NVIDIA, AMD, Intel etc.).
- 5 Consultați site-ul web al furnizorului plăcii grafice pentru drivere actualizate (de exemplu, <http://www.AMD.com> sau <http://www.NVIDIA.com>).
- 6 După instalarea driverelor pentru adaptorul grafic, încercați să setați rezoluția la 2560 x 1440 din nou.

 **NOTĂ:** Dacă nu reușiți să setați rezoluția recomandată, contactați producătorul computerului sau luați în considerare achiziționarea unui adaptor grafic care acceptă rezoluția video.

Indicații privind întreținerea

Curățarea monitorului

 **AVERTISMENT:** Înainte de curățarea monitorului, deconectați cablul de alimentare a monitorului de la priza electrică.

 **ATENȚIE:** Citiți și urmați secțiunea **Instrucțiuni de siguranță** înainte de curățarea monitorului.

Pentru cele mai bune practici, respectați aceste instrucțiuni din lista de mai jos la despachetarea, la curățarea sau la manevrarea monitorului:

- Pentru a curăța ecranul antistatic, umeziți ușor o cârpă moale și curată cu apă. Dacă este posibil, utilizați un șervețel sau o soluție specială pentru curățarea ecranului, adecvată pentru stratul de acoperire antistatic. Nu utilizați benzen, diluant, amoniac, substanțe de curățare abrazive sau aer comprimat.
- Utilizați o cârpă moale, ușor umezită pentru a curăța monitorul. Evitați utilizarea oricăror detergenți, deoarece unii detergenți lasă o peliculă lăptoasă pe monitor.
- Dacă observați un praf alb atunci când despachetați monitorul, ștergeți-l cu o cârpă.
- Manevrați monitorul cu atenție, deoarece este posibil ca un monitor de culoare mai închisă să se zgârie și să afișeze urme de uzură albe într-o măsură mai mare decât un monitor de culoare mai deschisă.
- Pentru a contribui la păstrarea unei calități optime a imaginii monitorului, utilizați un economizor de ecran dinamic și opriți monitorul atunci când nu este în uz.